



Installation instructions for part 99-7428

Nissan 2009-2012 / Suzuki 2009-2011 99-7428

KIT FEATURES

- DIN radio provision with pocket
- ISO DIN radio provision with pocket
- ISO DDIN radio provision
- 99-7428B = Black, 99-7428G = Gray



KIT COMPONENTS

- A) Radio Housing • B) ISO DDIN trim plate • C) ISO DDIN Brackets • D) ISO trim plate
- E) ISO Brackets • F) Pocket

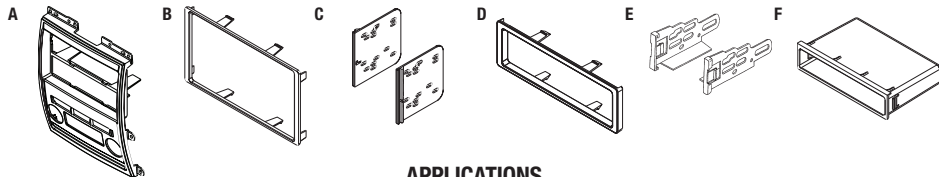

APPLICATIONS

NISSAN		FRONTIER SV		2011-2012		SUZUKI	
Frontier LE	2009-2010	Frontier SV-I4				Equator Crew Cab Sport	
Frontier Pro-4X	2009-2012	Xterra Off-Road			2009-2011	Equator Extended Cab Sport	
Frontier SE (with a V6 engine)		Xterra Pro-4X			2012	Equator RMZ / RMZ Sport	
	2009-2011	Xterra S			2009-2012		2009-2011
Frontier SL	2011-2012	Xterra SE			2009-2011		

Table of Contents

Dash Disassembly 2

Kit Preparation 2

Kit Assembly

- DIN radio provision with pocket 3
- ISO DIN radio provision with pocket 3
- ISO DDIN radio provision 4

TOOLS REQUIRED

- Panel removal tool • Phillips screwdriver • Torx T-10 driver

WIRING & ANTENNA CONNECTIONS (sold separately)

Wiring Harness: • Please visit metraonline.com for wiring harness options

Antenna Adapter: • Please visit metraonline.com for antenna adapter options

CAUTION! Metra recommends disconnecting the negative battery terminal before beginning any installation, unless the vehicle manufacturer recommends against so. Please check with your local Dealership for more information. All accessories, switches, climate controls panels, and especially air bag indicator lights must be connected before reconnecting the battery or cycling the ignition. Also, do not remove the factory radio with the key in the on position, or the vehicle running. It would be best to remove the key from the ignition and then wait a few seconds before removing the factory radio.

REV 12/14/2015 INST99-7428

Dash Disassembly

1. Unclip and remove the trim panel above the radio and climate controls. (Figure A)
2. Remove (1) Phillips screw under the panel securing the center dash panel. (Figure B)
3. Unclip and remove the center dash panel including the radio and climate controls. (Figure C)
4. Remove (10) Torx T-10 screws from the climate control/radio trim panel to remove it from the center dash panel.
5. Remove (4) Torx T-10 screws securing the climate controls to the factory trim panel.

Continue to kit preparation

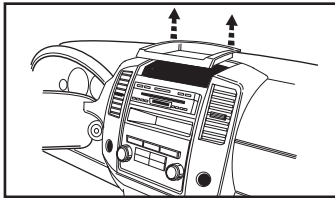

(Figure A)

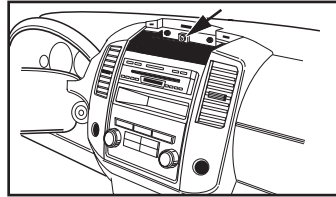

(Figure B)

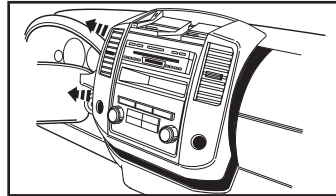

(Figure C)

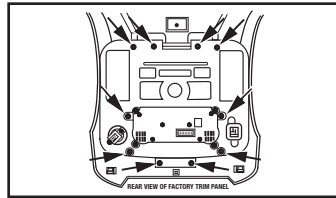

(Figure D)

1. Attach the climate controls to the *radio housing* using the factory hardware removed in the dash disassembly. (Figure A)
2. Attach the *radio housing* to the center dash panel using the factory hardware removed in the dash disassembly. (Figure B)

Continue to kit assembly

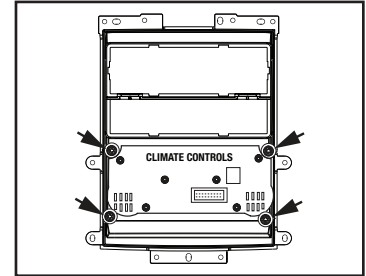

(Figure A)

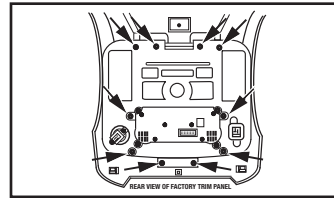

(Figure E)

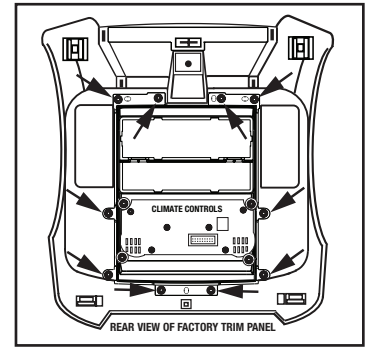

(Figure B)

Kit Assembly

DIN radio provision with pocket

1. Remove the metal DIN sleeve from the aftermarket radio.
2. Slide the sleeve into the *radio housing* and secure by bending the metal locking tabs outward. (Figure A)
3. Slide the radio into the sleeve until it snaps into place. (Figure B)
4. Snap the *pocket* into the bottom opening of the *radio housing*. (Figure C)
5. Locate the factory wiring harness and antenna connector in the dash and complete all necessary connections to the radio and climate controls. Metra recommends using the proper mating adapter from Metra and/or AXCESS. Reconnect the negative battery terminal and test the radio for proper operation.
6. Reassemble the dash in reverse order of disassembly.

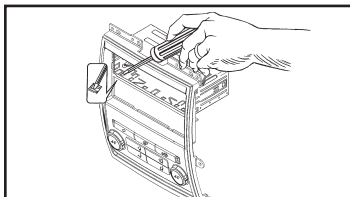

(Figure A)

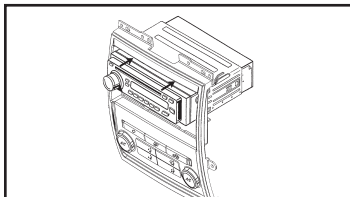

(Figure B)

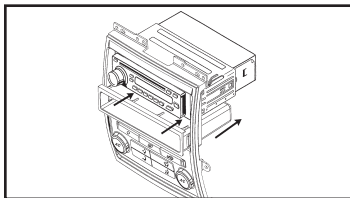

(Figure C)

ISO DIN radio provision with pocket

1. Remove the metal DIN sleeve and trim ring from the aftermarket radio.
2. Mount the *ISO brackets* to the radio using the screws supplied with the radio. (Figure A)
3. Slide the radio into the *radio housing* until it snaps into place. (Figure B)
4. Snap the *ISO trim plate* onto the front of the *radio housing*. (Figure B)
5. Snap the *pocket* into the bottom opening of the *radio housing*. (Figure C)
6. Locate the factory wiring harness and antenna connector in the dash and complete all necessary connections to the radio and climate controls. Metra recommends using the proper mating adapter from Metra and/or AXCESS. Reconnect the negative battery terminal and test the radio for proper operation.
7. Reassemble the dash in reverse order of disassembly.

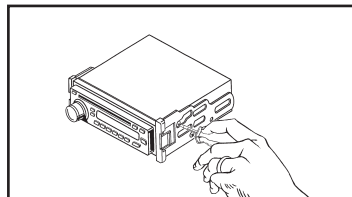

(Figure A)

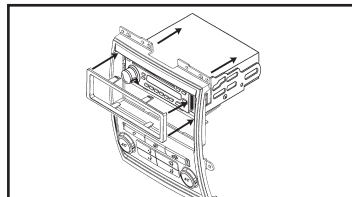

(Figure B)

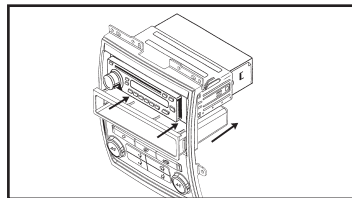

(Figure C)



Installation instructions for part 99-7428



Kit Assembly

ISO DDIN radio provision

1. Cut and remove the center bar from the *radio housing*. (Figure A)
2. Snap the *ISO DDIN brackets* to the inside edge of the *radio housing*. (Figure B)
3. Slide the radio into the bracket/radio housing assembly and secure with the screws supplied with the radio. (Figure C)
4. Snap the *ISO DDIN trim plate* onto the front of the *radio housing*. (Figure C)
5. Locate the factory wiring harness and antenna connector in the dash and complete all necessary connections to the radio and climate controls. Metra recommends using the proper mating adapter from Metra and/or AXCESS. Re-connect the negative battery terminal and test the radio for proper operation.
6. Reassemble the dash in reverse order of disassembly.

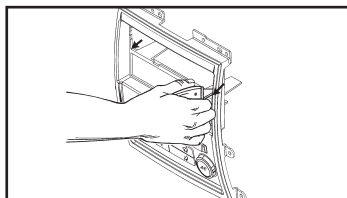

(Figure A)

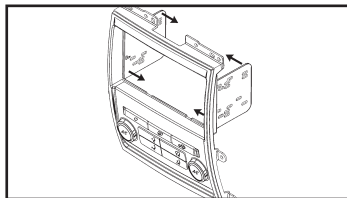

(Figure B)

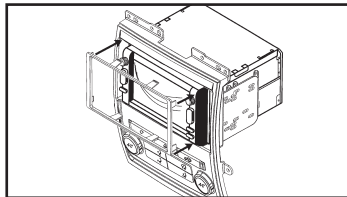

(Figure C)

IMPORTANT

If you are having difficulties with the installation of this product, please call our Tech Support line at **1-800-253-TECH**. Before doing so, look over the instructions a second time, and make sure the installation was performed exactly as the instructions are stated. Please have the vehicle apart and ready to perform troubleshooting steps before calling.



KNOWLEDGE IS POWER

Enhance your installation and fabrication skills by enrolling in the most recognized and respected mobile electronics school in our industry. Log onto www.installerinstitute.com or call 800-354-6782 for more information and take steps toward a better tomorrow.



Metra recommends MECP
certified technicians



Instrucciones de instalación para la pieza 99-7428

Nissan 2009-2012 / Suzuki 2009-2011 99-7428

CARACTERÍSTICAS DEL KIT

- Provisión de radio DIN con cavidad
- Provisión de radio ISO DIN con cavidad
- Provisión de radio ISO DDIN
- 99-7428B = Negro, 99-7428G = Gris



COMPONENTES DEL KIT

- A) Carcasa del radio • B) Placa de moldura ISO DDIN • C) Soportes ISO DDIN • D) Placa de moldura ISO
- E) Soportes ISO • F) Cavidad



APLICACIONES

NISSAN		SUZUKI	
Frontier LE	2009-2010	Frontier SV	2011-2012
Frontier Pro-4X	2009-2012	Frontier SV-I4	2012
Frontier SE (con un motor V6)	2009-2011	Xterra Off-Road	2009-2011
		Xterra Pro-4X	2012
		Xterra S	2009-2012
Frontier SL	2011-2012	Xterra SE	2009-2011
		Equator Crew Cab Sport	2009-2011
		Equator Extended Cab Sport	2009-2011
		Equator RMZ / RMZ Sport	2009-2011

Indice

Desmontaje del tablero	2
Preparación del kit	2
Ensamble del kit	
– Provisión de radio DIN con cavidad	3
– Provisión de radio ISO DIN con cavidad	3
– Provisión de radio ISO DDIN	4

HERRAMIENTAS REQUERIDAS

- Herramienta para quitar paneles • Destornillador Phillips
- Destornillador Torx T-10

CABLEADO Y CONEXIONES DE ANTENA

(se venden por separado)

Arnés de cableado: • Visite metraonline.com para las opciones del arnés de cableado

Adaptador de antena: • Please visit metraonline.com para opciones del adaptador de antena

¡PRECAUCIÓN! Meta recomienda desconectar la terminal negativa de la batería antes de iniciar cualquier instalación, a menos que el fabricante del vehículo recomiende lo contrario. Verifique con su concesionario local si existe más información. Todos los accesorios, interruptores, paneles de controles de clima y especialmente las luces del indicador de las bolsas de aire deben estar conectados antes de reconectar la batería o ciclar la ignición. Además, no quite el radio de fábrica con la llave en la posición de encendido ni con el vehículo funcionando. Sería mejor retirar la llave de la ignición y esperar unos cuantos segundos antes de quitar el radio de fábrica.

REV 12/14/2015 INST99-7428

Desmontaje del tablero

1. Desenganche y quite el panel de moldura sobre la radio y los controles de clima. (Figura A)
2. Quite (1) tornillo Phillips debajo del panel que sujeta el panel del tablero central. (Figura B)
3. Desenganche y quite el panel del tablero central, incluyendo el radio y los controles de clima. (Figura C)
4. Quite los (10) tornillos Torx T-10 del panel de la moldura del radio/control de clima para quitarlo del panel del tablero central.
5. Quite los (4) tornillos Torx T-10 que sujetan el control del clima al conjunto del panel de la moldura.

Continúe con la preparación del kit

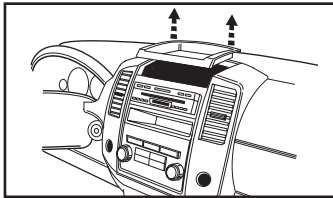

(Figura A)

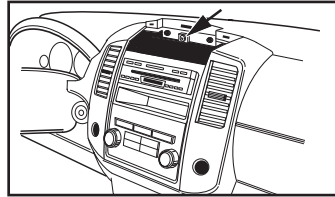

(Figura B)

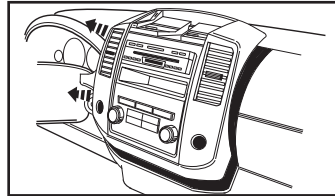

(Figura C)

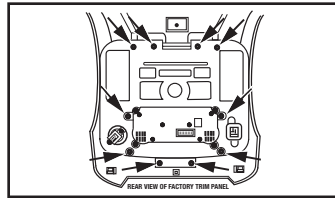

(Figura D)

Preparación del kit

1. Una los controles de clima a la carcasa del radio utilizando la tornillería de fábrica retirada durante el desensamble del tablero. (Figura A)
2. Una la carcasa del radio al panel del tablero central utilizando la tornillería de fábrica retirada durante el desensamble del tablero. (Figura B)

Continúe con el ensamble del kit

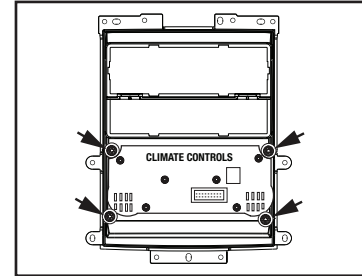

(Figura A)

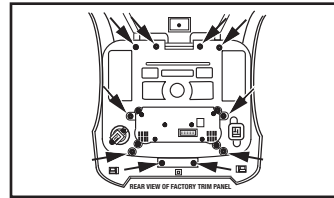

(Figura E)

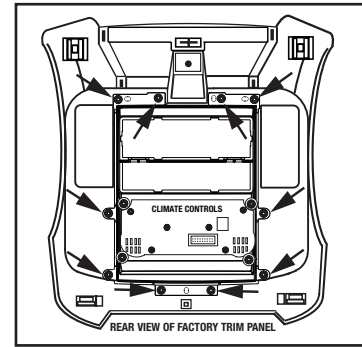

(Figura B)

Ensamble del kit

Provisión de radio DIN con cavidad

1. Quite la manga de metal DIN del radio de mercado secundario.
2. Deslice la manga en la *carcasa del radio* y sujétela doblando hacia abajo las pestañas de metal. (Figura A)
3. Deslice el radio en la manga hasta que entre a presión. (Figura B)
4. Coloque a presión el *bolsillo* en la parte inferior de la abertura de la *carcasa del radio*. (Figura C)
5. Localice el arnés de cableado de fábrica y el conector de la antena en el tablero y haga todas las conexiones necesarias al radio y los controles del clima. Metra recomienda que use adaptadores adecuados de acoplamiento de Metra y/o de AXCESS. Vuelva a conectar la terminal negativa de la batería y pruebe el radio para verificar que funcione correctamente.
6. Vuelva a armar el tablero al revés de como lo desarmó.

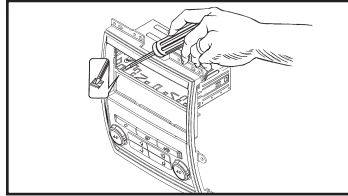

(Figura A)

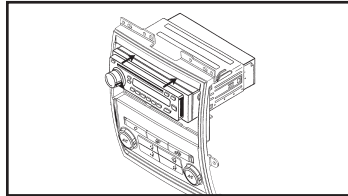

(Figura B)

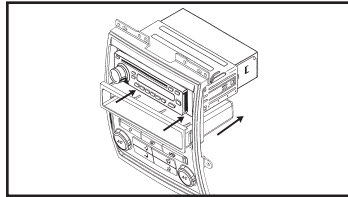

(Figura C)

Provisión de radio ISO DIN con cavidad

1. Quite la manga de metal DIN y el anillo de moldura del radio de mercado secundario.
2. Monte los *soportes ISO* en el radio con los tornillos que vienen con el radio. (Figura A)
3. Deslice el radio en la *carcasa del radio* hasta que entre a presión. (Figura B)
4. Coloque a presión la *placa de la moldura ISO* al frente de la *carcasa del radio*. (Figura B)
5. Coloque a presión el *bolsillo* en la parte inferior de la abertura de la *carcasa del radio*. (Figura C)
6. Localice el arnés de cableado de fábrica y el conector de la antena en el tablero y haga todas las conexiones necesarias al radio y los controles del clima. Metra recomienda que use adaptadores adecuados de acoplamiento de Metra y/o de AXCESS. Vuelva a conectar la terminal negativa de la batería y pruebe el radio para verificar que funcione correctamente.
7. Vuelva a armar el tablero al revés de como lo desarmó.

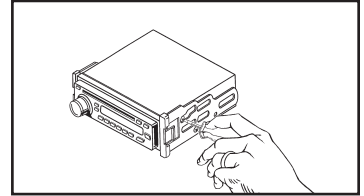

(Figura A)

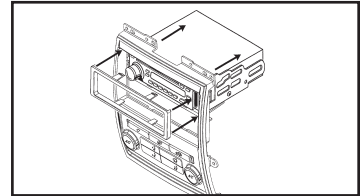

(Figura B)

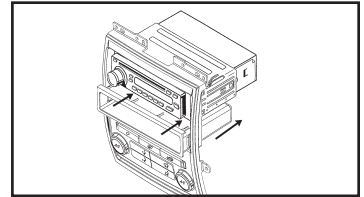

(Figura C)



Instrucciones de instalación para la pieza 99-7428



Ensamble del kit

Provisión de radio ISO DDIN

1. Corte y quite la barra central de la *carcasa de radio*. (Figura A)
2. Coloque a presión los *soportes ISO DDIN* en el borde interior de la *carcasa del radio*. (Figura B)
3. Deslice el radio en el soporte/ensamble de carcasa del radio y sujételo con los tornillos suministrados con el radio. (Figura C)
4. Coloque a presión la *placa de la moldura ISO DDIN* al frente de la *carcasa del radio*. (Figura C)
5. Localice el arnés de cableado de fábrica y el conector de la antena en el tablero y haga todas las conexiones necesarias al radio y los controles del clima. Metra recomienda que use adaptadores adecuados de acoplamiento de Metra y/o de AXCESS. Vuelva a conectar la terminal negativa de la batería y pruebe el radio para verificar que funcione correctamente.
6. Vuelva a armar el tablero al revés de como lo desarmó.

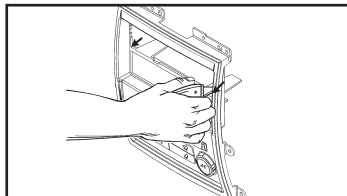

(Figura A)

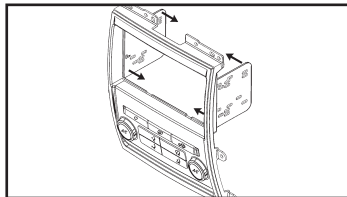

(Figura B)

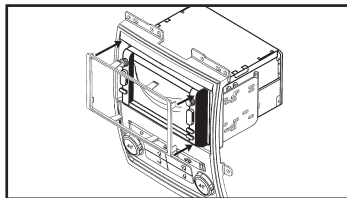

(Figura C)

IMPORTANTE

Si tiene dificultades con la instalación de este producto, llame a nuestra línea de soporte técnico al **1-800-253-TECH**. Antes de hacerlo, revise las instrucciones por segunda vez y asegúrese de que la instalación se haya realizado exactamente como se indica en las instrucciones. Por favor tenga el vehículo desarmado y listo para ejecutar los pasos de resolución de problemas antes de llamar.



EL CONOCIMIENTO ES PODER
Mejore sus habilidades de instalación y fabricación inscribiéndose en la escuela de dispositivos electrónicos móviles más reconocida y respetada de nuestra industria. Regístrese en www.installerinstitute.com o llame al 800-354-6782 para obtener más información y avance hacia un futuro mejor.



Metra recomienda técnicos con certificación del Programa de Certificación en Electrónica Móvil (Mobile Electronics Certification Program, MECP).